

手すり総合カタログ



株式会社 **アーサ**

ラインナップ

エンドブラケット 3-6

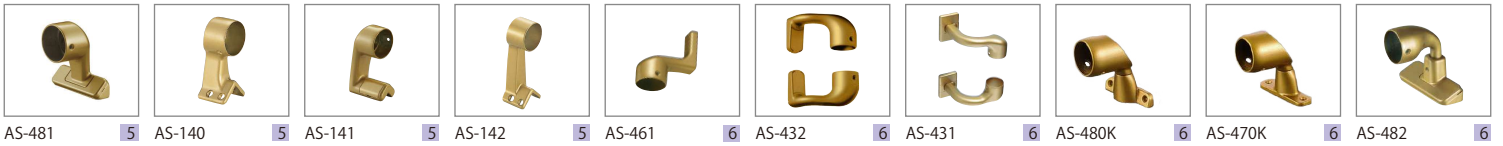

中間ブラケット 7



ジョイントブラケット 8-10

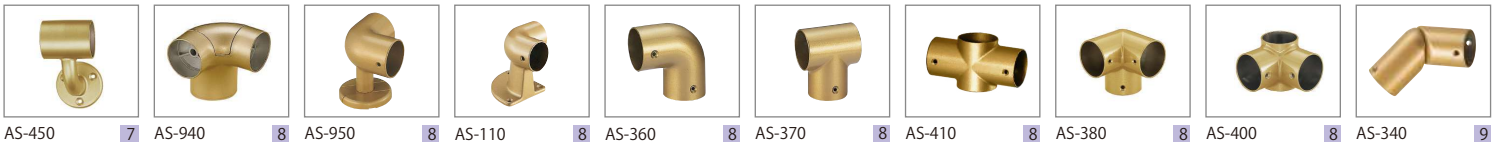

立ち上げ用ブラケット 12



脱着用ブラケット 13



上がり框・その他ブラケット 14

室内用部材 15-16



AS-HD-103 14 AS-395 14 AS-350 14 AS-320 14 AS-130 14 AS-SP 14 AS-□T 15 AS-□D 15 AS-100B-2・4 15 AS-101B・121B 15

室内用部材 3-6

樹脂手すり 17



AS-SL-100 16 AS-KSN 16 AS-KSC 16 AS-B10W 16 AS-B11W 16 AS-B14W 16 AS-270 17 AS-271 17 AS-272 17 AS-273 17

樹脂手すり 17

水まわり用ブラケット・手すり棒 18



AS-274 17 AS-282 17 AS-270P 17 AS-32P 17 AS-32PD 17 AS-32pp 18 AS-YJSP 18 AS-500L 18 AS-500R 18 AS-530 18

水まわり用ブラケット・手すり棒 18

樹脂手すり 19

水まわり用手すり・浴室折戸 20



AS-520 18 AS-540 18 AS-560 18 AS-HDD 19 AS-HDD 19 AS-□VI 19 AS-□VL 19 AS-UT34 20 AS-34L 20 AS-UBT1 20

外部用手すり 21-22



AS-UBT2 20 AS-AORD 20 AS-GD-20B 21 AS-GD-10 21 AS-603 (B/U) 21 AS-631 (B/U) 21 AS-355A 21 AS-NGHK 22 AS-NGHT 22



＜アーサオリジナル＞
リフォーム手すりの特長



斜め45° ビス打ち



回り止めを上部に



ビス穴6ヶ所

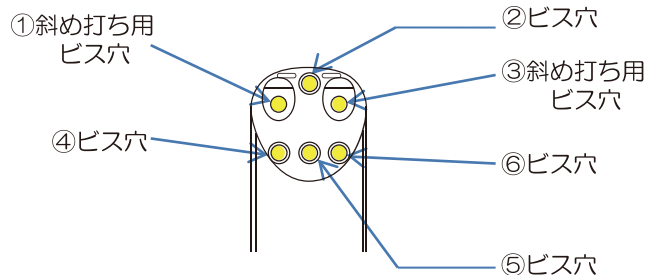

リフォーム用（後付け）に開発した
エンドブラケット **AS-1000**

サイズ：32・35φ兼用 専用スペーサー付
 材質：亜鉛合金 樹脂（カバー部）
 カラー：ゴールド・ブロンズ
 斜め45°にビスが打てるようにガイドを設けた
 全く新しい発想のブラケットです。ビス穴を6個
 開けておりますのであらゆる場面で活躍します。
 回り止めは最後に上から打つだけ！！
 施工時間短縮をお約束します。

2,050円/個 8個入

デザイン 高級感あるデザインでどんなお宅にも適合します。

機能性 入隅止めに最適な45度の角度でビスが打てます。

施工性 6つのビス穴で施工性を最大限に向上させました。

汎用性が高く幅広い用途にご利用頂けます。

エンドブラケット



AS-1000 リフォーム手すり



ゴールド



シルバー



ブロンズ

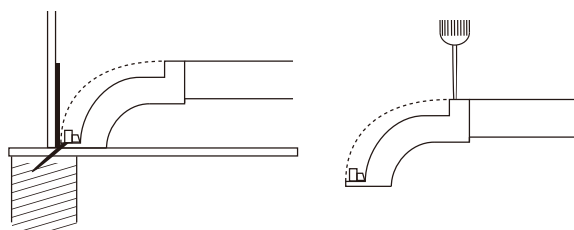
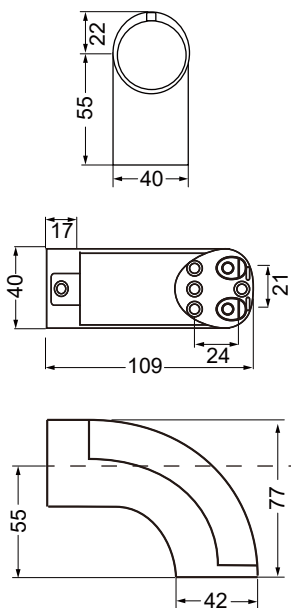

斜め 45°でビスが打てます。
壁への取付穴が 6 個開いているので、あらゆる場面でご利用いただけます。

材質：亜鉛合金（本体） / 樹脂（カバー部）

カラー	品番	価格	入数
ゴールド	AS-1000G	2,050円/個	8個
シルバー	AS-1000S		
ブロンズ	AS-1000B		

AS-100L-35・32 エンドブラケット左

材質：亜鉛合金

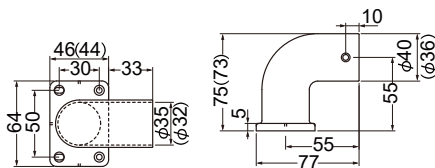

カラー	品番	価格	入数
ゴールド	AS-100L-G-□	1,550円/個	10個
シルバー	AS-100L-S-□		
ブロンズ	AS-100L-B-□		

AS-100R-35・32 エンドブラケット右

材質：亜鉛合金

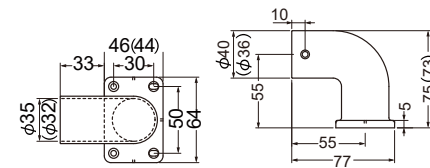

カラー	品番	価格	入数
ゴールド	AS-100R-G-□	1,550円/個	10個
シルバー	AS-100R-S-□		
ブロンズ	AS-100R-B-□		

AS-440L-35・32 受けエンド左

材質：亜鉛合金

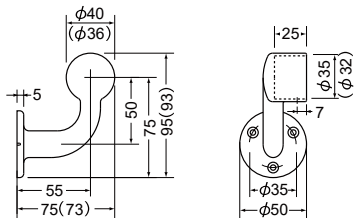

カラー	品番	価格	入数
ゴールド	AS-440L-G-□	1,560円/個	10個
シルバー	AS-440L-S-□		
ブロンズ	AS-440L-B-□		

AS-440R-35・32 受けエンド右

材質：亜鉛合金

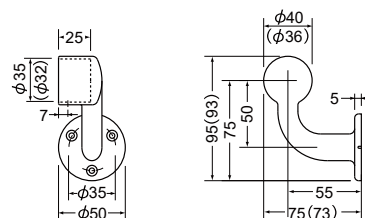

カラー	品番	価格	入数
ゴールド	AS-440R-G-□	1,560円/個	10個
シルバー	AS-440R-S-□		
ブロンズ	AS-440R-B-□		

AS-441-35・32 受けエンド

材質：亜鉛合金(本体) + 樹脂(カバー部)

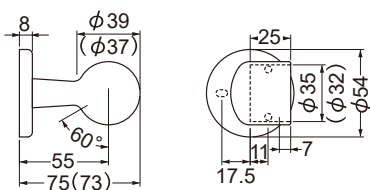

カラー	品番	価格	入数
ゴールド	AS-441G-□	1,450円/個	10個
シルバー	AS-441S-□		
ブロンズ	AS-441B-□		

AS-420-35・32 アールエンド

材質：亜鉛合金

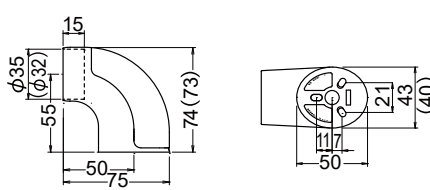

カラー	品番	価格	入数
ゴールド	AS-420G-□	2,300円/個	10個
シルバー	AS-420S-□		
ブロンズ	AS-420B-□		

*ゴールド色以外は工場取寄せにより、納期がかかる場合がございます。

エンドブラケット



AS-470-35・32 横型スマート

材質:アルミ合金

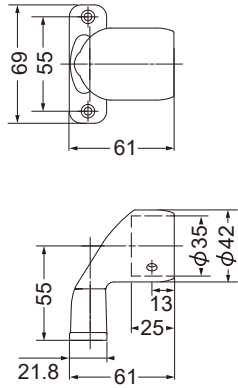

カラー	品番	価格	入数
ゴールド	AS-470G-32	2,280円/個	1個
ブロンズ	AS-470B-32		
ゴールド	AS-470G-35	2,100円/個	1個
ブロンズ	AS-470B-35		

AS-471-35・32 スリム平止

材質:亜鉛合金(本体)+樹脂(カバー部)

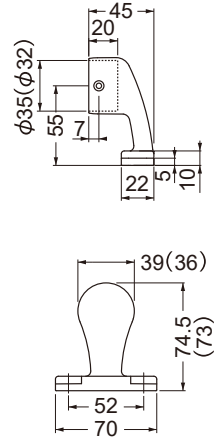

カラー	品番	価格	入数
ゴールド	AS-471G-□	1,950円/個	10個
シルバー	AS-471S-□		
ブロンズ	AS-471B-□		

AS-480-35・32 内付けスマート

材質:アルミ合金

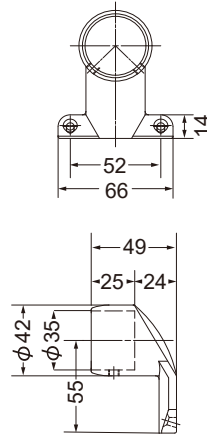

カラー	品番	価格	入数
ゴールド	AS-480G-32	2,190円/個	1個
ブロンズ	AS-480B-32		
ゴールド	AS-480G-35	1,990円/個	1個
ブロンズ	AS-480B-35		

AS-481-35・32 入隅ブラケット止

材質:亜鉛合金(本体)+樹脂(カバー部)

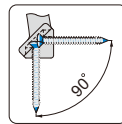
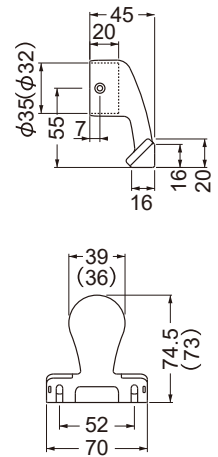

カラー	品番	価格	入数
ゴールド	AS-481G-□	1,850円/個	10個
シルバー	AS-481S-□		
ブロンズ	AS-481B-□		

AS-140-35・32 角付け

材質:亜鉛合金

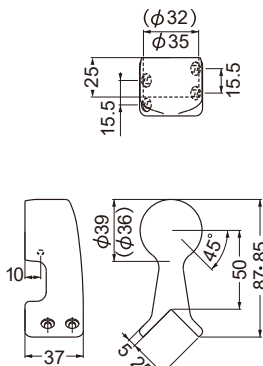

カラー	品番	価格	入数
ゴールド	AS-140G-□	1,350円/個	10個
シルバー	AS-140S-□		
ブロンズ	AS-140B-□		

AS-141-35・32 角付けスリム

材質:亜鉛合金(本体)+樹脂(カバー部)

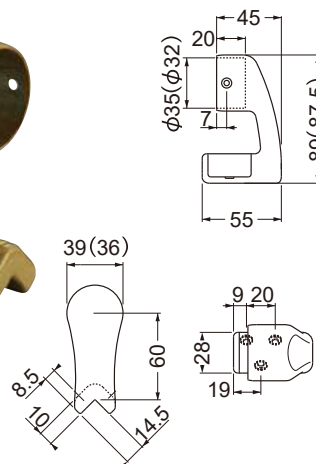

カラー	品番	価格	入数
ゴールド	AS-141G-□	1,850円/個	10個
シルバー	AS-141S-□		
ブロンズ	AS-141B-□		

AS-142-35・32 角付けロング

材質:亜鉛合金

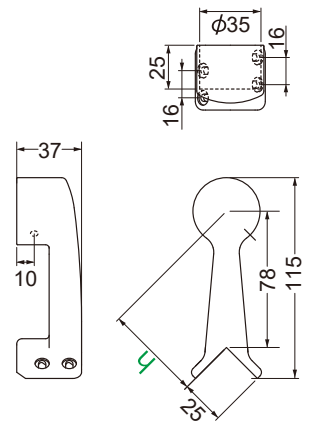

※前出(h)=55m/m対応

カラー	品番	価格	入数
ゴールド	AS-142G-□	1,700円/個	10個
シルバー	AS-142S-□		
ブロンズ	AS-142B-□		

※ゴールド色以外は工場取寄せにより、納期がかかる場合がございます。

エンドブラケット



AS-461-35・32 スリム縦止

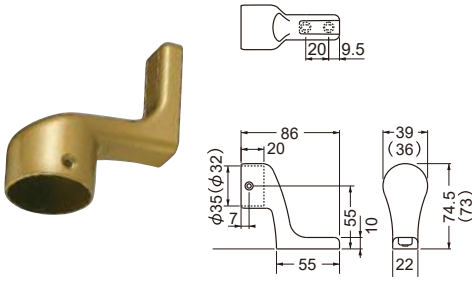

材質:亜鉛合金(本体)+樹脂(カバー部)



カラー	品番	価格	入数
ゴールド	AS-461G-□	1,950円/個	10個
シルバー	AS-461S-□		
ブロンズ	AS-461B-□		

AS-432-35・32 オフセット



材質:亜鉛合金(本体)+樹脂(カバー部)



カラー	品番	価格	入数
ゴールド	AS-432G-□	4,300円/セット	1セット
シルバー	AS-432S-□		
ブロンズ	AS-432B-□		

AS-431-35 オフセットロング



※32φをご利用の場合は
変換ハブ(p.14)をご利用
ください。

材質:亜鉛合金(本体)
樹脂(カバー部)



カラー	品番	価格	入数
ゴールド	AS-431G-35	6,000円/セット	1セット
シルバー	AS-431S-35		
ブロンズ	AS-431B-35		

AS-480K-35・32 首振り内付け

材質:アルミ合金

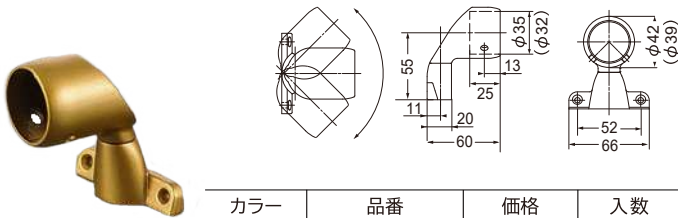

カラー	品番	価格	入数
ゴールド	AS-480K-G-□	3,130円/個	1個
ブロンズ	AS-480K-B-□		

AS-470K-35・32 首振り横型スマート

材質:アルミ合金

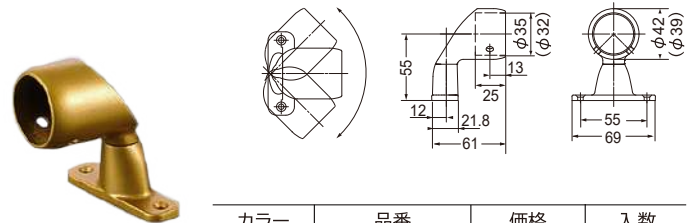

カラー	品番	価格	入数
ゴールド	AS-470K-G-□	3,130円/個	1個
ブロンズ	AS-470K-B-□		

AS-482-35・32 入隅ブラケット前出調整止

材質:亜鉛合金(本体)+樹脂(カバー部)

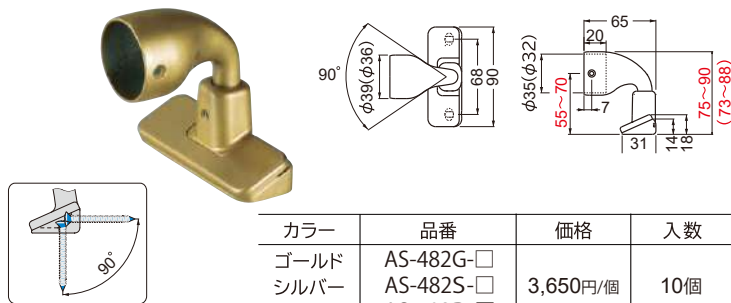

カラー	品番	価格	入数
ゴールド	AS-482G-□	3,650円/個	10個
シルバー	AS-482S-□		
ブロンズ	AS-482B-□		



※ゴールド色以外は工場取寄せにより、納期がかかる場合がございます。

AS-105-35・32 ステン直受

ステンレス製

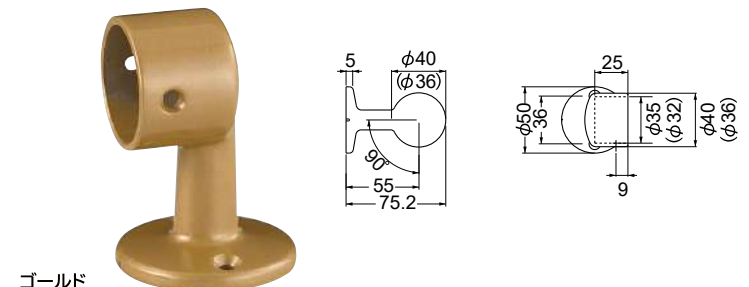

ゴールド



カラー	品番	価格	入数
ゴールド	AS-105G-□	5,200円/個	6個
シルバー	AS-105S-□		
ブロンズ	AS-105B-□		

中間ブラケット



AS-910-35・32 L受けアール

材質:亜鉛合金

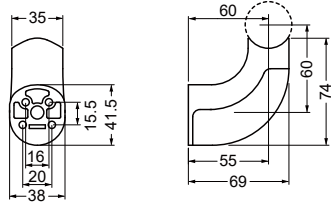

カラー	品番	価格	入数
ゴールド	AS-910G-□	2,150円/個	10個
シルバー	AS-910S-□		
ブロンズ	AS-910B-□		

AS-930-35・32 L受けカバー

材質:亜鉛合金(本体)+樹脂(カバー部)

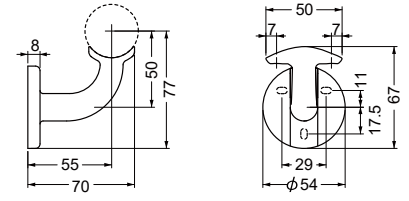

カラー	品番	価格	入数
ゴールド	AS-930G-□	1,180円/個	10個
シルバー	AS-930S-□		
ブロンズ	AS-930B-□		

AS-300-35・32 L受けブラケット

材質:亜鉛合金

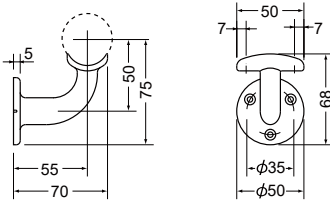

カラー	品番	価格	入数
ゴールド	AS-300G-□	1,020円/個	10個
シルバー	AS-300S-□		
ブロンズ	AS-300B-□		

AS-312-35・32 直受けブラケット

材質:亜鉛合金(本体)+樹脂(カバー部)

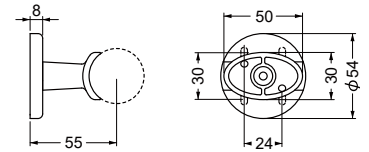

カラー	品番	価格	入数
ゴールド	AS-312G-□	1,250円/個	10個
シルバー	AS-312S-□		
ブロンズ	AS-312B-□		

AS-310-35・32 Tブラケット

材質:亜鉛合金

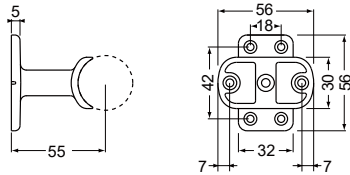

カラー	品番	価格	入数
ゴールド	AS-310G-□	1,000円/個	10個
シルバー	AS-310S-□		
ブロンズ	AS-310B-□		

AS-160-35・32 角付受けブラケット

材質:亜鉛合金

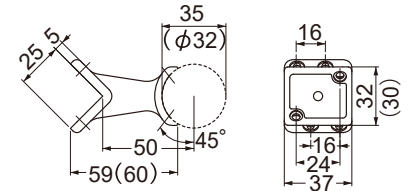

カラー	品番	価格	入数
ゴールド	AS-160G-□	1,100円/個	10個
シルバー	AS-160S-□		
ブロンズ	AS-160B-□		

AS-931-35・32 首振りL受けカバー

材質:亜鉛合金(本体)+樹脂(カバー部)



角度調整
最大50°

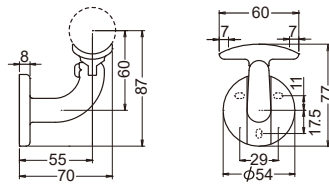

カラー	品番	価格	入数
ゴールド	AS-931G-□	1,800円/個	1個
シルバー	AS-931S-□		
ブロンズ	AS-931B-□		

AS-120-35・32 通しブラケット

材質:亜鉛合金

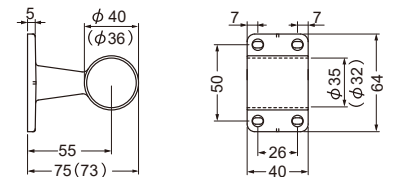

カラー	品番	価格	入数
ゴールド	AS-120G-□	1,370円/個	10個
シルバー	AS-120S-□		
ブロンズ	AS-120B-□		

※中に手すり棒を通して
使う中間ブラケットです

AS-150-35・32 角付通しブラケット

材質:亜鉛合金

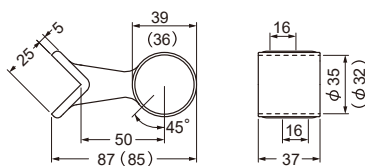

カラー	品番	価格	入数
ゴールド	AS-150G-□	1,350円/個	10個
シルバー	AS-150S-□		
ブロンズ	AS-150B-□		

※中に手すり棒を通して
使う中間ブラケットです

AS-450-35・32 L受け通し

材質:亜鉛合金

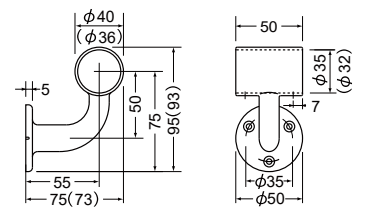

カラー	品番	価格	入数
ゴールド	AS-450G-□	1,780円/個	10個
シルバー	AS-450S-□		
ブロンズ	AS-450B-□		

※中に手すり棒を通して
使う中間ブラケットです

※ゴールド色以外は工場取寄せにより、納期がかかる場合がございます。

ジョイントブラケット



AS-940-35・32 コーナーアール

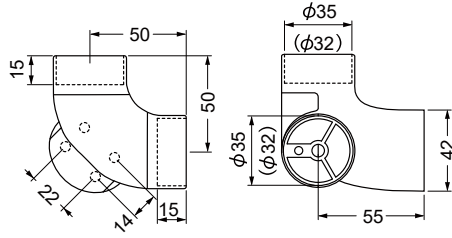

材質:亜鉛合金

カラー	品番	価格	入数
ゴールド	AS-940G-□	3,350円/個	10個
シルバー	AS-940S-□		
ブロンズ	AS-940B-□		

AS-950-35・32 コーナーカバー

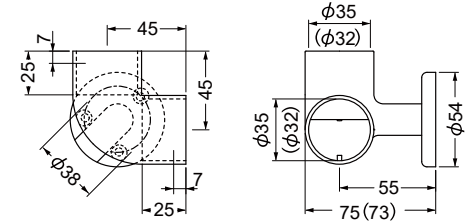

材質:亜鉛合金(本体)+樹脂(カバー部)

カラー	品番	価格	入数
ゴールド	AS-950G-□	1,980円/個	10個
シルバー	AS-950S-□		
ブロンズ	AS-950B-□		

AS-110-35・32 コーナーブラケット

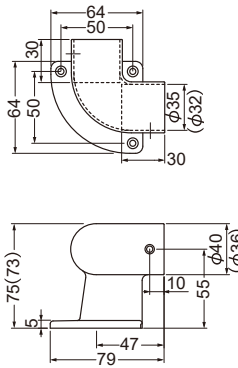

材質:亜鉛合金

カラー	品番	価格	入数
ゴールド	AS-110G-□	1,920円/個	10個
シルバー	AS-110S-□		
ブロンズ	AS-110B-□		

AS-360-35・32 エルボ90°

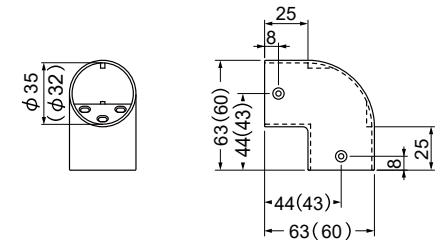

材質:亜鉛合金

カラー	品番	価格	入数
ゴールド	AS-360G-□	950円/個	10個
シルバー	AS-360S-□		
ブロンズ	AS-360B-□		

AS-370-35・32 チーズブラケット

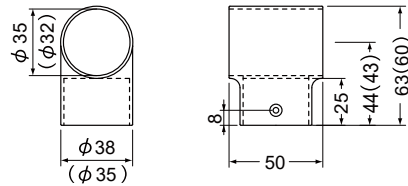

材質:亜鉛合金

カラー	品番	価格	入数
ゴールド	AS-370G-□	1,000円/個	10個
シルバー	AS-370S-□		
ブロンズ	AS-370B-□		

AS-410-35・32 クロスブラケット

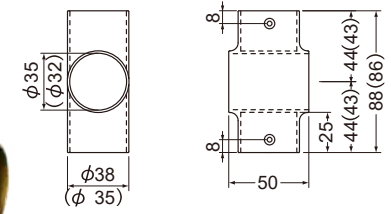

材質:亜鉛合金

カラー	品番	価格	入数
ゴールド	AS-410G-□	1,200円/個	10個
シルバー	AS-410S-□		
ブロンズ	AS-410B-□		

AS-380-35・32 三方ブラケット

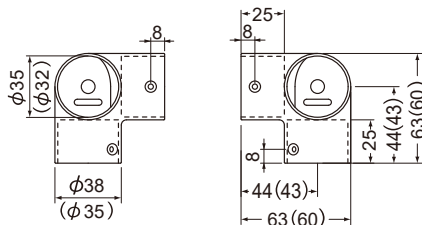

材質:亜鉛合金

カラー	品番	価格	入数
ゴールド	AS-380G-□	1,350円/個	10個
シルバー	AS-380S-□		
ブロンズ	AS-380B-□		

AS-400-35・32 四方ブラケット

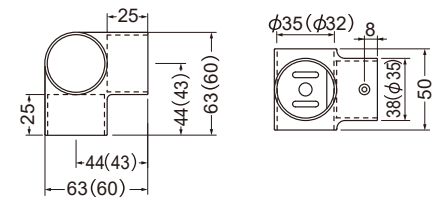

材質:亜鉛合金

カラー	品番	価格	入数
ゴールド	AS-400G-□	1,300円/個	10個
シルバー	AS-400S-□		
ブロンズ	AS-400B-□		

※ゴールド色以外は工場取寄せにより、納期がかかる場合がございます。

ジョイントブラケット



AS-340-35・32 自在継手

材質:亜鉛合金

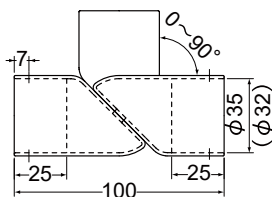

カラー	品番	価格	入数
ゴールド	AS-340G-□	1,750円/個	10個
シルバー	AS-340S-□		
ブロンズ	AS-340B-□		

AS-331-35・32 フレキシブルジョイント

材質:亜鉛合金

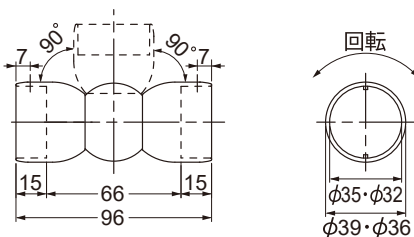
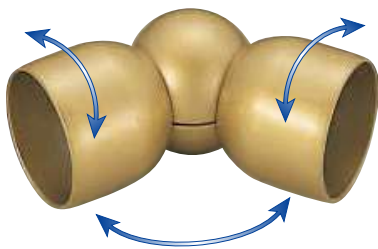

カラー	品番	価格	入数
ゴールド	AS-331G-□	3,350円/個	10個
シルバー	AS-331S-□		
ブロンズ	AS-331B-□		

AS-330-35 自在ジョイント

材質:亜鉛合金

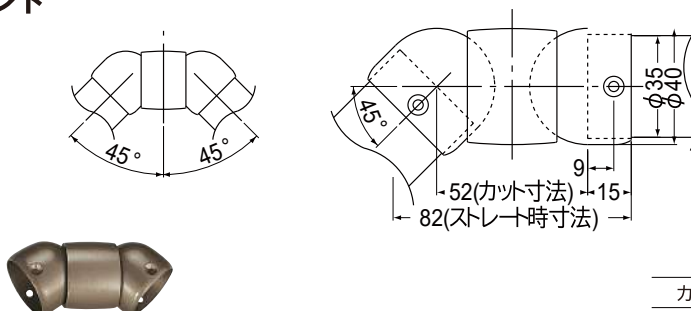

自在ジョイントで連続手すりの施工が簡単になりました。角度調整も0度~90度まで広くあらゆるタイプの階段に対応します。

カラー	品番	価格	入数
ゴールド	AS-330G-35	4,500円/個	5個
ブロンズ	AS-330B-35		

※32φをご利用の場合は変換ハブ(p.14)をご利用ください。

AS-342-35 鈍角ブラケット

材質:亜鉛合金

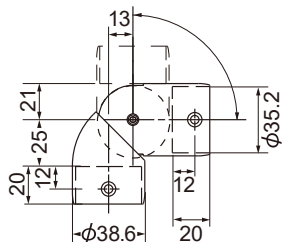

カラー	品番	価格	入数
ゴールド	AS-342G-35	3,700円/個	1個
ブロンズ	AS-342B-35		

AS-600-35 L受け自在

材質:亜鉛合金

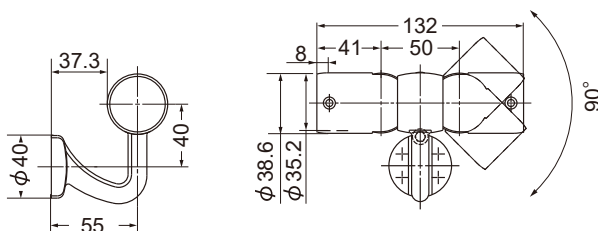

カラー	品番	価格	入数
ゴールド	AS-600G-35	4,560円/個	1個
ブロンズ	AS-600B-35		

※32φをご利用の場合は変換ハブ(p.14)をご利用ください。

※ゴールド色以外は工場取寄せにより、納期がかかる場合がございます。

ジョイントブラケット

AS-621-35 入隅自在ブラケット

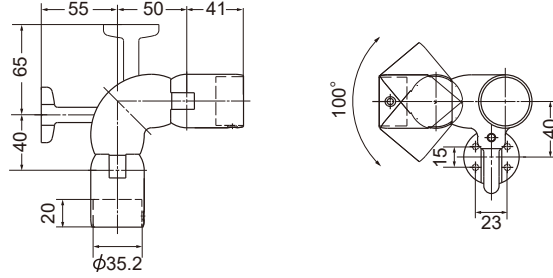

35mm

※32φをご利用の場合は変換ハブ(p.14)をご利用ください。

材質:亜鉛合金+アルミ合金

カラー	品番	価格	入数
ゴールド	AS-621G-35	6,440円/個	1個
ブロンズ	AS-621B-35		

AS-622-35 入隅自在ブラケットコーナー

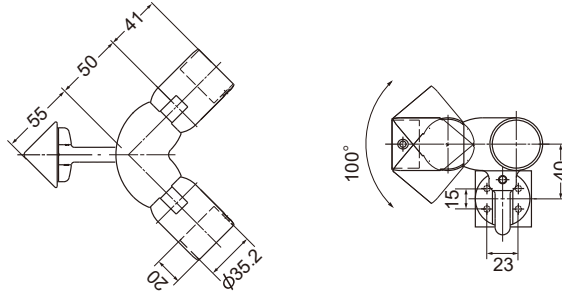

35mm

※32φをご利用の場合は変換ハブ(p.14)をご利用ください。

材質:亜鉛合金+アルミ合金

カラー	品番	価格	入数
ゴールド	AS-622G-35	7,580円/個	1個
ブロンズ	AS-622B-35		

AS-623-35・32 入隅フレキシブル



最大首振角度 ……上方63°
// ……下方53°

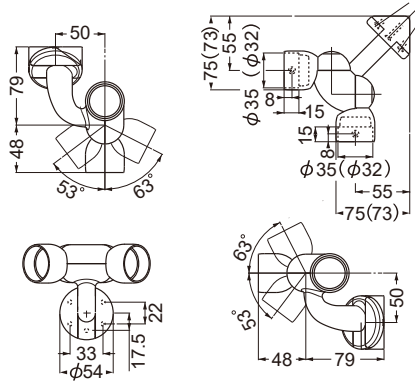

材質:亜鉛合金(本体)+樹脂(カバー部)

カラー	品番	価格	入数
ゴールド	AS-623G-□	7,900円/個	6個
シルバー	AS-623S-□		
ブロンズ	AS-623B-□		

AS-951-35・32 出隅自在コーナー



最大首振角度 ……上方60°
// ……下方51°

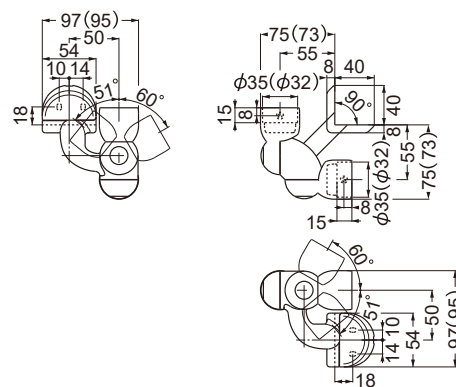

材質:亜鉛合金(本体)+樹脂(カバー部)

カラー	品番	価格	入数
ゴールド	AS-951G-□	6,700円/個	6個
シルバー	AS-951S-□		
ブロンズ	AS-951B-□		

AS-611-35 コーナー出隅自在

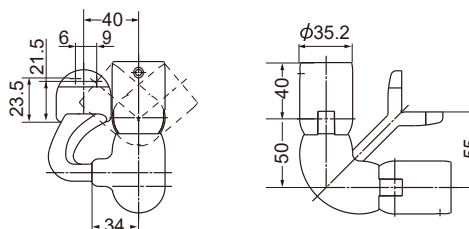

35mm

※32φをご利用の場合は変換ハブ(p.14)をご利用ください。

※ゴールド色以外は工場取寄せにより、納期がかかる場合がございます。

材質:亜鉛合金+アルミ合金

カラー	品番	価格	入数
ゴールド	AS-611G-35	6,830円/個	1個
ブロンズ	AS-611B-35		

ジョイントブラケット



AS-952-35・32 フレキシブル受け(コーナー)

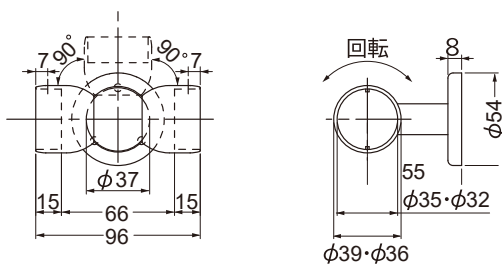

AS-952を連続でご使用の際は、必ず中間に受けなどを設けて手すりが回らないようにしてください。

材質:亜鉛合金(本体)+樹脂(カバー部)

カラー	品番	価格	入数
ゴールド	AS-952G-□	4,100円/個	10個
シルバー	AS-952S-□		
ブロンズ	AS-952B-□		

AS-953-35・32 L受自在ブラケット

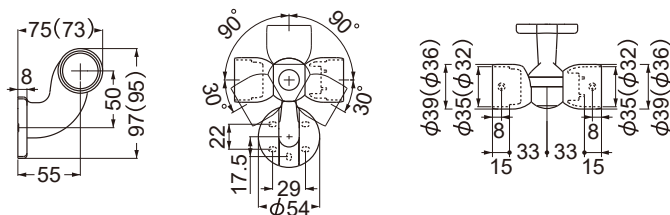

最大首振角度 ……上方90°
// ……下方30°



材質:亜鉛合金(本体)+樹脂(カバー部)

カラー	品番	価格	入数
ゴールド	AS-953G-□	4,880円/個	10個
シルバー	AS-953S-□		
ブロンズ	AS-953B-□		

AS-610-35 隅付エルボ90°

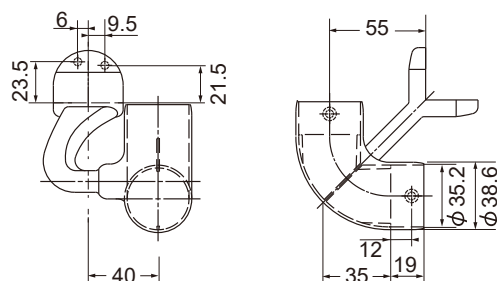

35mm

※32φをご利用の場合は変換ハブ(p.14)をご利用ください。

材質:亜鉛合金

カラー	品番	価格	入数
ゴールド	AS-610G-35	3,590円/個	1個
ブロンズ	AS-610B-35		

AS-620-35 入隅エルボ90°

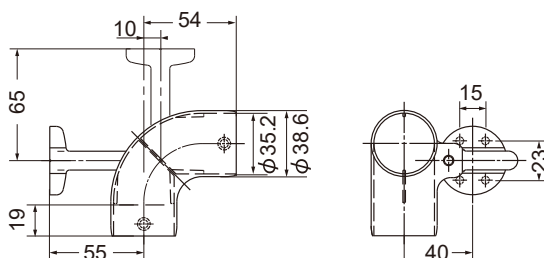

35mm

※32φをご利用の場合は変換ハブ(p.14)をご利用ください。

材質:亜鉛合金

カラー	品番	価格	入数
ゴールド	AS-620G-35	3,300円/個	1個
ブロンズ	AS-620B-35		

AS-620S-35 入隅エルボ90°セット

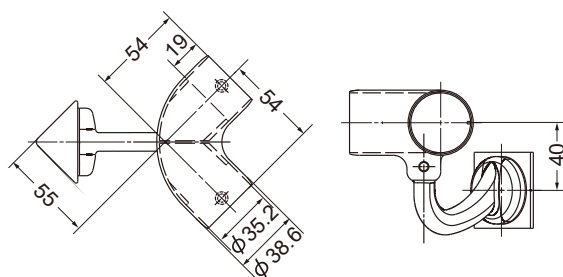

35mm

※32φをご利用の場合は変換ハブ(p.14)をご利用ください。

材質:亜鉛合金

カラー	品番	価格	入数
ゴールド	AS-620SG-35	4,390円/個	1個
ブロンズ	AS-620SB-35		

※ゴールド色以外は工場取寄せにより、納期がかかる場合がございます。

立ち上げ用ブラケット



AS-170L-35 スタンドベースL

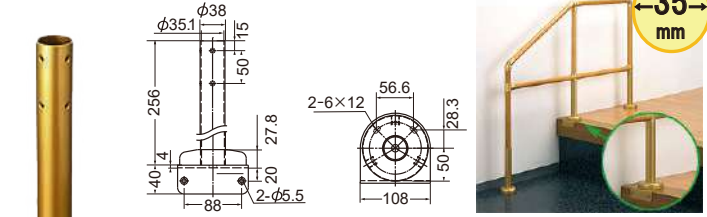

材質: ステンレス

カラー	品番	価格	入数
ゴールド	AS-170LG-35	10,380円/個	1個
ブロンズ	AS-170LB-35		

※32φへの交換はできません。

AS-170-35 スタンドベース

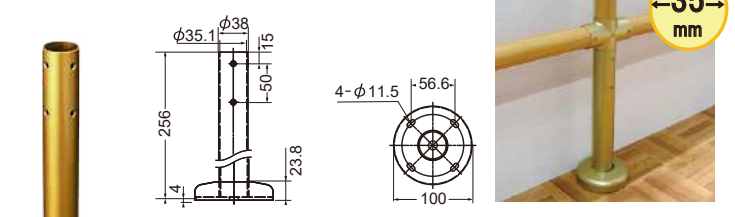

材質: ステンレス

カラー	品番	価格	入数
ゴールド	AS-170G-35	9,720円/個	1個
ブロンズ	AS-170B-35		

※32φへの交換はできません。

AS-371-35・32 直受けチーズ

材質: 亜鉛合金

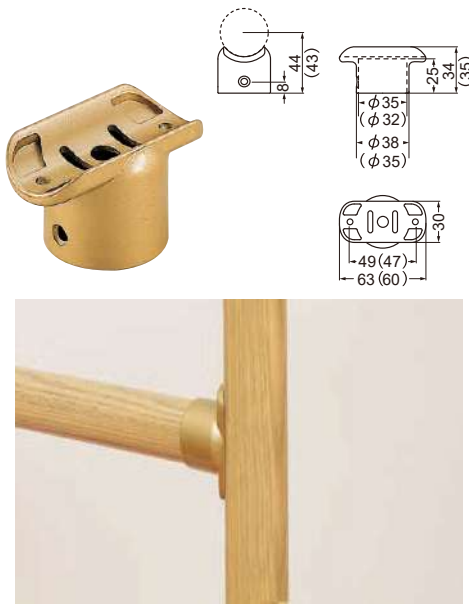

カラー	品番	価格	入数
ゴールド	AS-371G-□	900円/個	10個
シルバー	AS-371S-□		
ブロンズ	AS-371B-□		

AS-391-35・32 自在エンド壁用

材質: 亜鉛合金+樹脂

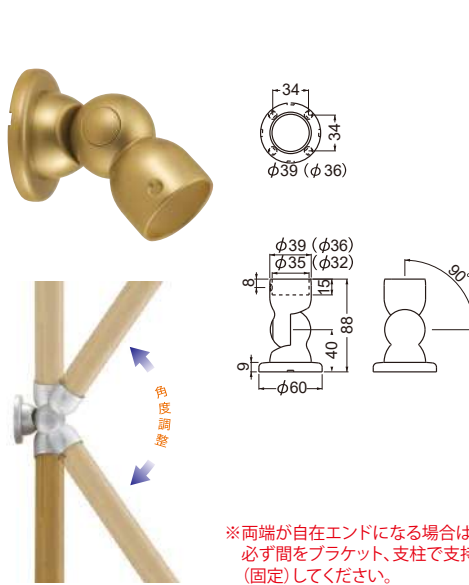

※両端が自在エンドになる場合は、必ず間をブラケット、支柱で支持(固定)してください。

カラー	品番	価格	入数
ゴールド	AS-391G-□	3,800円/個	10個
シルバー	AS-391S-□		
ブロンズ	AS-391B-□		

AS-392-35・32 自在エンド丸棒用

材質: 亜鉛合金+樹脂

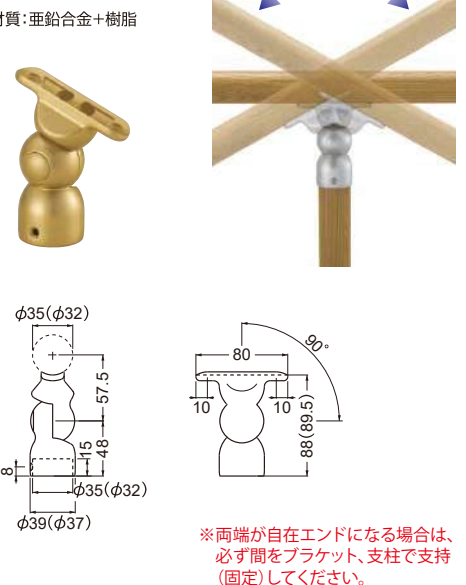

※両端が自在エンドになる場合は、必ず間をブラケット、支柱で支持(固定)してください。

カラー	品番	価格	入数
ゴールド	AS-932G-□	3,700円/個	10個
シルバー	AS-932S-□		
ブロンズ	AS-932B-□		

AS-341-35 鋭角ブラケット

材質: 亜鉛合金

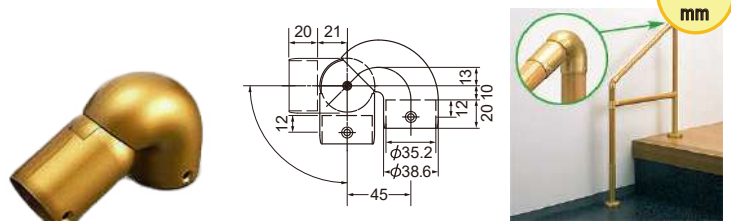

※32φをご利用の場合は変換ハブ(p.14)をご利用ください。

カラー	品番	価格	入数
ゴールド	AS-341G-35	3,810円/個	1個
ブロンズ	AS-341B-35		

AS-390-35・32 エンドベース

材質: 亜鉛合金

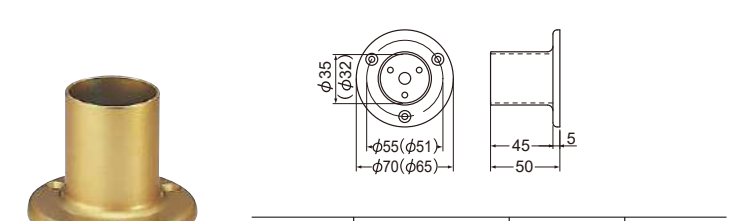

カラー	品番	価格	入数
ゴールド	AS-390G-□	1,200円/個	10個
シルバー	AS-390S-□		
ブロンズ	AS-390B-□		

AS-803 外部用エンドブラケット

材質: 亜鉛合金

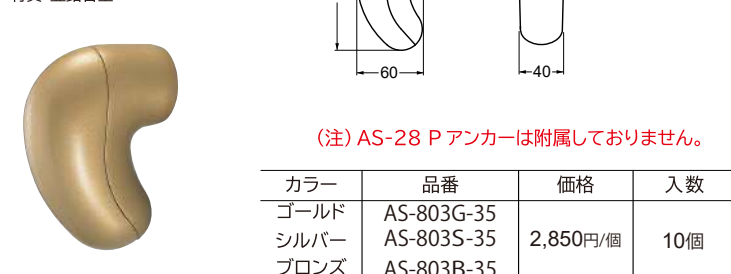

(注) AS-28 Pアンカーは付属していません。

カラー	品番	価格	入数
ゴールド	AS-803G-35	2,850円/個	10個
シルバー	AS-803S-35		
ブロンズ	AS-803B-35		

※ゴールド色以外は工場取寄せにより、納期がかかる場合がございます。

AS-28 Pアンカー (内径28φ用)

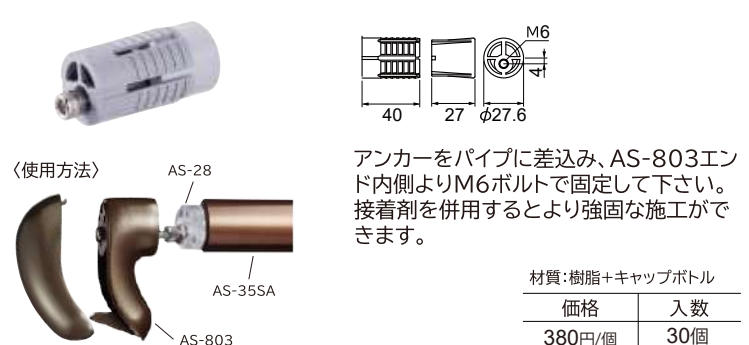

〈使用方法〉

アンカーをパイプに差込み、AS-803エンド内側よりM6ボルトで固定して下さい。接着剤を併用するとより強固な施工ができます。

材質: 樹脂+キャップボルト	
価格	入数
380円/個	30個

脱着用ブラケット

ゴールド シルバー ブロンズ

35mm

AS-490-35 はねあげセット

材質:アルミ合金

35mm

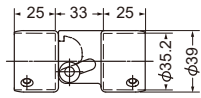

※左右両側のセットになります

※32φをご利用の場合は変換ハブ(p.14)をご利用ください。

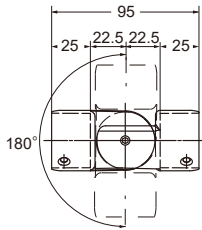

カラー	品番	価格	入数
ゴールド	AS-490G-35	4,180円/セット	1セット
ブロンズ	AS-490B-35		

AS-491-35 はねあげ縦受セット

材質:アルミ合金

35mm



※片側だけのセットです。

※32φをご利用の場合は変換ハブ(p.14)をご利用ください。

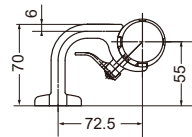
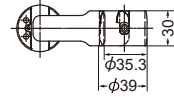

カラー	品番	価格	入数
ゴールド	AS-491G-35	3,680円/セット	1セット
ブロンズ	AS-491B-35		



AS-496-35 対面着脱ブラケット

材質:ステンレス

35mm



解除ボタン

※左右両側のセットになります

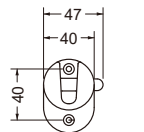

※写真は左左右ご指定下さい

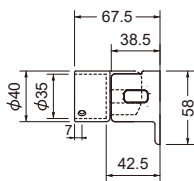

※32φをご利用の場合は変換ハブ(p.14)をご利用ください。

カラー	品番	価格	入数
ゴールド	AS-496G-35	24,600円/セット	1セット
シルバー	AS-496S-35		
ブロンズ	AS-496B-35		

AS-492-35 着脱平行セット

材質:ステンレス

35mm

※左右両側のセットになります

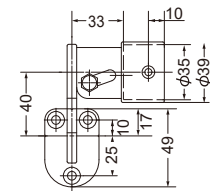
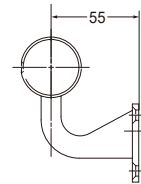

※32φをご利用の場合は変換ハブ(p.14)をご利用ください。

カラー	品番	価格	入数
ゴールド	AS-492G-35	19,300円/セット	1セット

AS-493-35 着脱対面セット

材質:亜鉛合金+アルミ合金

35mm

※左右両側のセットになります

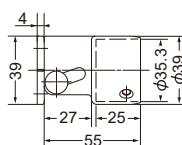
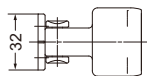

※32φをご利用の場合は変換ハブ(p.14)をご利用ください。

カラー	品番	価格	入数
ゴールド	AS-493G-35	3,550円/セット	1セット
ブロンズ	AS-493B-35		

AS-495-35 着脱連続平行セット

材質:ステンレス(本体)+樹脂(カバー部)

35mm

※左右両側のセットになります

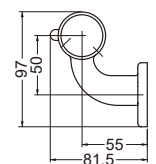
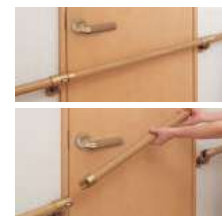
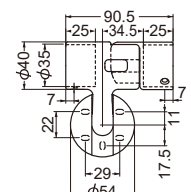

※32φをご利用の場合は変換ハブ(p.14)をご利用ください。

カラー	品番	価格	入数
ゴールド	AS-495G-35	29,400円/セット	1セット
シルバー	AS-495S-35		
ブロンズ	AS-495B-35		

※ゴールド色以外は工場取寄せにより、納期がかかる場合がございます。

上がり框・その他ブラケット

ゴールド シルバー ブロンズ

35mm 32mm

AS-HD-100 アメニティーバー上り框

材質:タモ集積材+スチール(支柱)

35φ 支柱φ38

組立式
適正な位置に付属ネジで固定して下さい。

ライトオーク



(注)金具部分はゴールド塗装

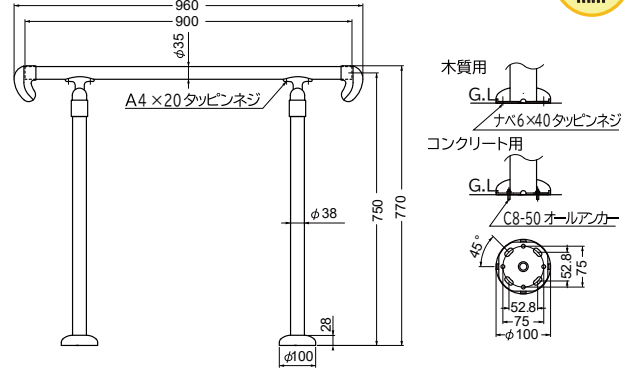

カラー	品番	価格	入数
ライトオーク	AS-HD-100L	31,700円/セット	1セット
ミディアムオーク	AS-HD-100M		

AS-HD-103 アメニティーバー上り框Ⅱ

材質:タモ集積材+スチール(支柱)

35φ 支柱φ38

組立式
支柱エンドにしっかり差し込み付属ネジで固定して下さい。

ミディアムオーク

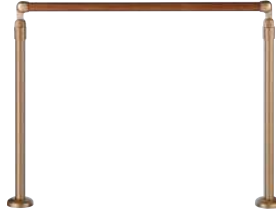

(注)金具部分はゴールド塗装

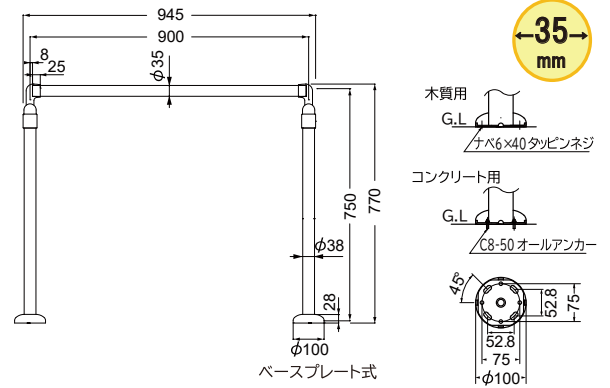

※付属部品 C8-50オールアンカー(コンクリート用)
ナバ6×40 タッピンネジ (木質用),A4×20

カラー	品番	価格	入数
ライトオーク	AS-HD-103L	27,000円/セット	1セット
ミディアムオーク	AS-HD-103M		

AS-395-35・32 エンドプレート

材質:亜鉛合金

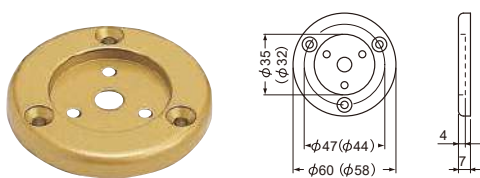

※壁用ベースとしてご使用下さい。

カラー	品番	価格	入数
ゴールド	AS-395G-□	750円/個	10個
シルバー	AS-395S-□		
ブロンズ	AS-395B-□		

AS-350 32φ用変換ハブ

材質:樹脂

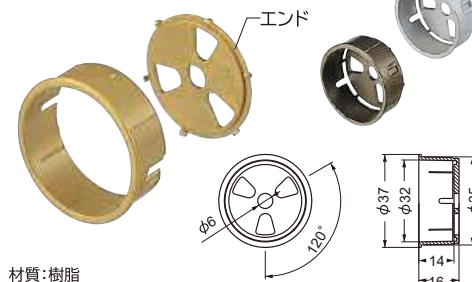

カラー	品番	価格	入数
ゴールド	AS-350G	440円/個	100個
シルバー	AS-350S		
ブロンズ	AS-350B		

AS-320 接続金具

材質:亜鉛合金

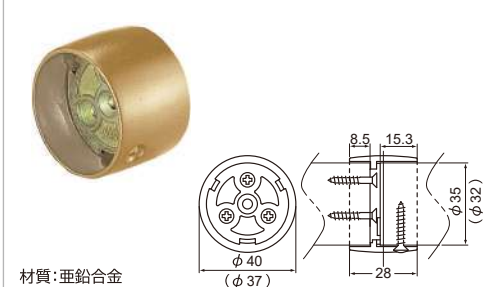

カラー	品番	価格	入数
ゴールド	AS-320G-□	800円/個	20個
シルバー	AS-320S-□		
ブロンズ	AS-320B-□		

AS-130-35・32 エンドキャップ

材質:亜鉛合金

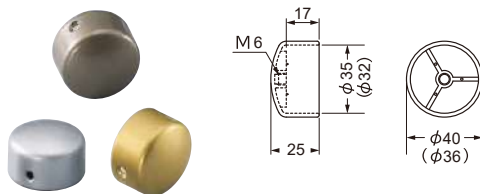

カラー	品番	価格	入数
ゴールド	AS-130G-□	530円/個	20個
シルバー	AS-130S-□		
ブロンズ	AS-130B-□		

AS-SP□-9・6 木製段差解消スペーサー

材質:自然木



カラー	品番	価格	入数
ライトオーク	AS-SPLO-□	780円/個	20個
ミディアムオーク	AS-SPMO-□		

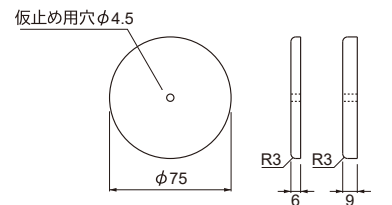

※ゴールド色以外は工場取寄せにより、納期がかかる場合がございます。

室内用部材

AS-35・32T 35φ・32φタモ集成材丸棒



ライトオーク



ミディアムオーク

タモ集成材で反りに強く、見た目もきれいです。太さも32φ・35φ、カラーもライトオーク・ミディアムオークの2パターンご用意できます。ブラケットピッチも32φで約900mm、35φで約1000mmまでとばすことが可能です。



32φタモ集成材丸棒 2m

カラー	品番	価格	入数
ミディアムオーク	AS-32TM-2	5,900円/本	5本
ライトオーク	AS-32TL-2		

32φタモ集成材丸棒 4m

カラー	品番	価格	入数
ミディアムオーク	AS-32TM-4	11,800円/本	5本
ライトオーク	AS-32TL-4		

35φタモ集成材丸棒 4m

カラー	品番	価格	入数
ミディアムオーク	AS-35TM-4	12,100円/本	5本
ライトオーク	AS-35TL-4		

AS-35・32D 35φ・32φタモ集成材ディンプル手すり棒



ライトオーク



ミディアムオーク



タモ集成材で反りに強く、見た目もきれいです。太さも32φ・35φ、カラーもライトオーク・ミディアムオークの2パターンご用意できます。ブラケットピッチも32φで約900mm、35φで約1000mmまでとばすことが可能です。



ディンプルタイプで、しっかり握れ安心です。

32φタモ集成材ディンプル手すり棒 2m

カラー	品番	価格	入数
ミディアムオーク	AS-32DM-2	7,200円/本	5本
ライトオーク	AS-32DL-2		

32φタモ集成材ディンプル手すり棒 4m

カラー	品番	価格	入数
ミディアムオーク	AS-32DM-4	14,500円/本	5本
ライトオーク	AS-32DL-4		

35φタモ集成材ディンプル手すり棒 4m

カラー	品番	価格	入数
ミディアムオーク	AS-35DM-4	14,500円/本	5本
ライトオーク	AS-35DL-4		

AS-100B-4・2 アーサブラケットベース

材質:タモ集成材



壁内の下地の位置に左右されずに手すりを設置することができます。

厚さ18mm ミディアムオーク

長さ	品番	価格	入数
200	AS-100B-2	8,900円/本	5本
400	AS-100B-4	17,600円/本	2本

AS-101B-1・2・4-□ 100幅ブラケットベース AS-121B-2・4-□ 120幅ブラケットベース

材質:タモ集成材



ライトオーク ミディアムオーク アイボリー

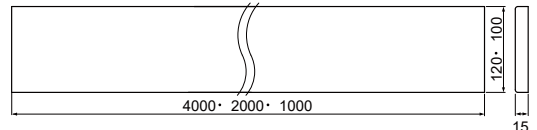

ベース長さ: 1,000mm、2,000mm、4,000mm
(※1,000mmは100幅のみ。ホワイトはありません)

仕上	1000			2000		4000	
	100巾	100巾	120巾	100巾	120巾	100巾	120巾
ライトオーク	AS-101B-1	AS-101B-2	AS-121B-2	AS-101B-4	AS-121B-4		
ライトオーク	5,200円/本	10,400円/本	12,100円/本	20,800円/本	24,200円/本		
ミディアムオーク	5,200円/本	10,400円/本	12,100円/本	20,800円/本	24,200円/本		
アイボリー	-	11,900円/本	13,800円/本	23,800円/本	27,600円/本		
入数	5本	5本	5本	4本	4本		

室内用部材

AS-SL-100 バリアフリー敷居

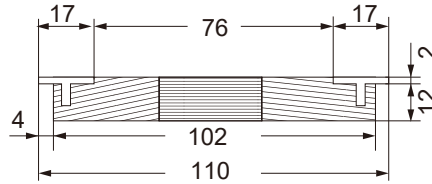

敷居撤去時のすり合わせ不要。
幅102mm×厚み14mm
付属のプラスチック製のT字部材で、仕上げも簡単。
段差がある場合は、アルミへの字で仕上げることもできます。
Vレール(フラッターレール)を埋め込めば、片引戸、引違い戸の場合でも対応可能です。

L=2000mm

カラー	品番	価格	入数
ミディアムオーク	AS-SL-100	14,960円/本	1本

AS-KSN 階段滑止めハイステップ AS-KSC 階段滑止め蓄光

ハイステップ

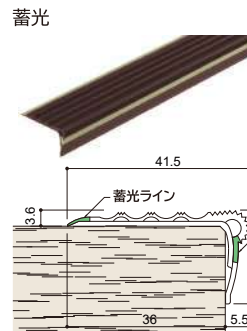
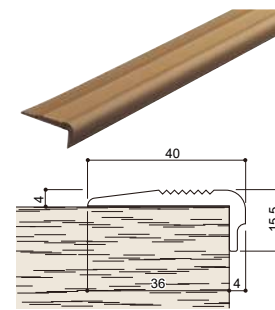

蓄光

軟質樹脂を使用したソフトな住宅用階段すべり止めです。断面部分をR形状にすることで使用感を向上。
施工は、階段の幅に合わせてカットして裏面の強力な両面テープで貼り付けるだけで簡単です。

■カラー



■仕様

本体/軟質樹脂+アルミニウム一体成形 (両面テープ付)

踏面、段鼻部分を中空構造としクッション性を向上させた住宅用階段すべり止めです。蓄光ラインが踏面と蹴上げ部分に埋め込まれており、万が一の停電でも安全です。
施工は、階段の幅に合わせてカットして裏面の強力な両面テープで貼り付けるだけで簡単です。

■カラー



■仕様

本体/軟質樹脂 (両面テープ付)

材質/軟質樹脂+アルミニウム
一体成形(両面テープ付)

材質/軟質樹脂(両面テープ付)

1セット=14本入

種類	品番	寸法	価格	入数
ハイステップ	AS-KSN-□	750mm	17,700円/セット	14本
蓄光	AS-KSC-□	670mm	9,600円/セット	

AS-B1(0/1/4) レバーハンドル



空錠



間仕切錠



表示錠

WB (ホワイトブロンズ)



AB (アンティクブラス)



HG (ヘアラインゴールド)

TXS-B10W(W座 空錠)

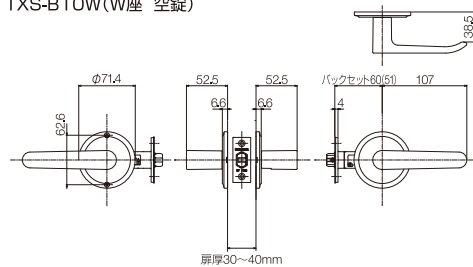

錠のフロント板(2枚入り): W22.5×H57mm, W25×H57mm

TXS B14W(W座 表示錠)

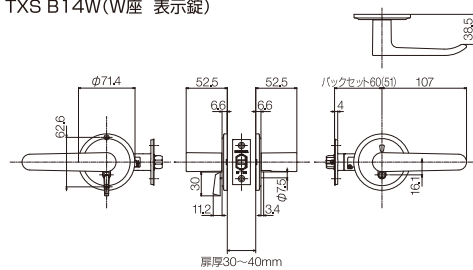

錠のフロント板(2枚入り): W22.5×H57mm, W25×H57mm



台座部分の直径が72mmと大きく、既存穴の形状がどんなタイプでも対応できます。バックセット60mmですが、既存の径がそれ以下でもそれ以上でも台座で、既存の穴が隠れてしまうため、ほとんどの建具に対応できます。
(バックセットがわからない時などにとっても便利です) 埋め木などの手間もほとんど要りません。

材料/亜鉛合金 仕上/ヘアライン仕上
標準扉厚/ 30~40mm

錠の種類	品番	価格	入数
空錠	AS-B10W-AB	9,200円/セット	1セット
	AS-B10W-WB		
	AS-B10W-HG		
間仕切錠	AS-B11W-AB	12,000円/セット	1セット
	AS-B11W-WB		
	AS-B11W-HG		
表示錠	AS-B14W-AB	12,700円/セット	1セット
	AS-B14W-WB		
	AS-B14W-HG		

樹脂手すり

AS-270 浴室エンド



アイボリ

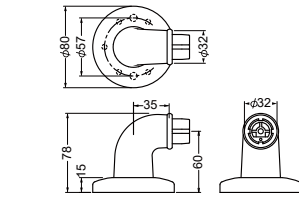

サイズ	価格	入数
32φ	700円/個	10個

AS-271 浴室コーナー



アイボリ

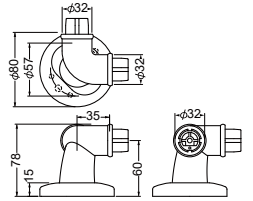

サイズ	価格	入数
32φ	1,400円/個	10個

AS-272 浴室センター



アイボリ

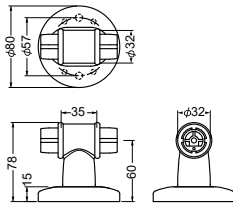

サイズ	価格	入数
32φ	900円/個	10個

AS-273 浴室135°



アイボリ

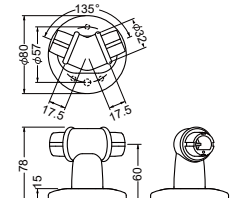

サイズ	価格	入数
32φ	1,100円/個	10個

AS-274 浴室チーズ



アイボリ

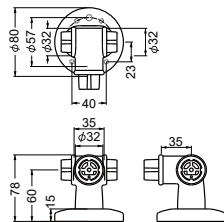

サイズ	価格	入数
32φ	2,150円/個	10個

AS-282 浴室55R



アイボリ

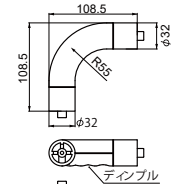

サイズ	価格	入数
32φ	1,500円/個	10個

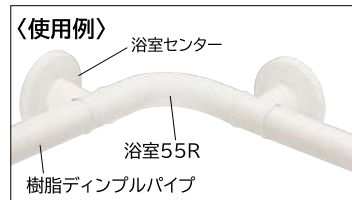

AS-270P 浴室スペーサー



アイボリ

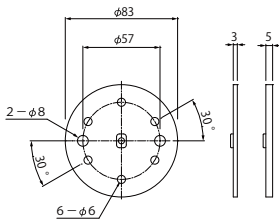

〈取付例〉



3mmと5mmの厚みをご用意しております。
(スペーサーを重ねることで、段差調整可能です。)



- 取付面へのネジの掛かり代 20mm~30mm必要となります。スペーサーの厚みに合った取付ネジをご使用下さい。(別売)
- どこでも手すりシリーズ付属のトラスA4×30をご使用の場合は3mm・5mm用共に必ず1枚使いで取付して下さい。
- ユニットバスにはご使用できません。

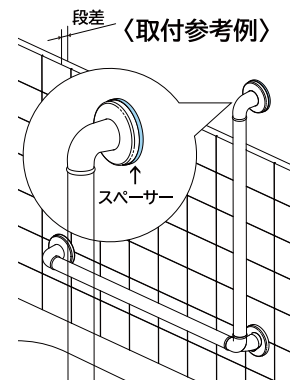

AS-32P 樹脂パイプ (外径32φ/アルミ樹脂パイプ)



アイボリ



ブラウン

※抗菌加工

樹脂パイプ

サイズ	アイボリ	ブラウン	入数
2450	10,100円/本	10,100円/本	4本
2000	8,150円/本	-	4本

AS-32PD 樹脂ディンプルパイプ



アイボリ



ディンプル部

樹脂ディンプルパイプ

サイズ	アイボリ	入数
2450	12,500円/本	4本

水まわり用ブラケット・手すり棒

←32→
mm

AS-32PP-2

浴室用手すり棒 2m

←32→
mm



32φ L=2000mm

サイズ	カラー	価格	入数
32φ	ホワイト	8,150円/本	4本

AS-YJSP

浴室用樹脂スペーサー



厚さ7mm直径80mm
2枚重ねての使用も可能。
上部掻き落としの場合など
とっても便利です。

カラー	価格	入数
ホワイト	580円/枚	1枚

AS-500L-32

耐水エンド左

←32→
mm



カラー	価格	入数
ホワイト	1,990円/個	10個

AS-500R-32

耐水エンド右

←32→
mm



カラー	価格	入数
ホワイト	1,990円/個	10個

AS-530-32

耐水L受け

←32→
mm



カラー	価格	入数
ホワイト	2,060円/個	10個

AS-520-32

耐水コーナー

←32→
mm



カラー	価格	入数
ホワイト	2,720円/個	10個

AS-540-32

耐水エルボ 90°

←32→
mm



カラー	価格	入数
ホワイト	1,610円/個	10個

AS-560-32

耐水角付け

←32→
mm



カラー	価格	入数
ホワイト	2,210円/個	10個

樹脂手すり



室内・水回り兼用手すり
アメニティバーディンプル



デザインが良く、ビス穴も多いので施工性に優れています。
すべり止めディンプル加工で安全・快適にご使用いただけます。
お求めやすい低価格でのご提供です。

品番	サイズ	価格	入数
AS-HDD-4	400	3,300円/セット	1セット
AS-HDD-6	600	4,680円/セット	
AS-HDD-8	800	6,050円/セット	
AS-HDD-46	400×600	8,000円/セット	
AS-HDD-66	600×600	9,500円/セット	

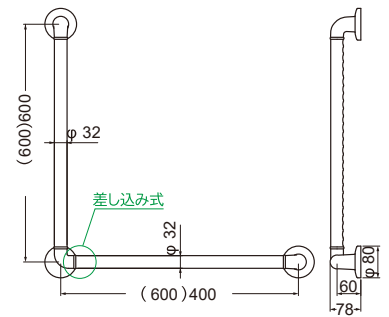
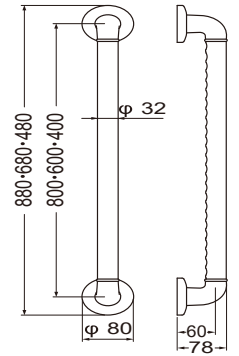
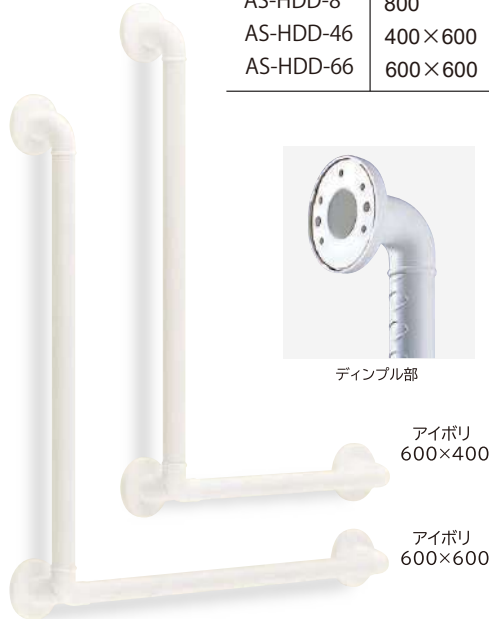
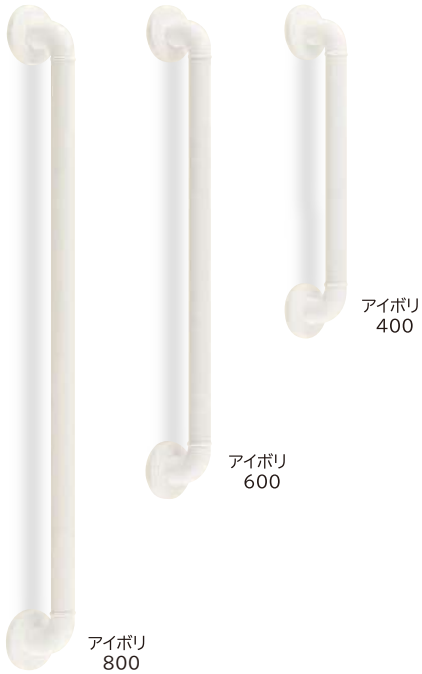

ソフトハンド I 型

AS-30VI-□ (40・50・60・80)

AS-34VI-□ (40・50・60・80)

すべり止めディンプル加工
抗菌樹脂加工
30φ、34φ共にご用意できます。

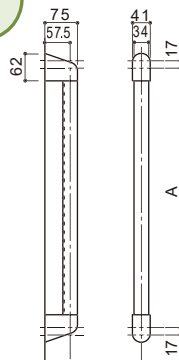
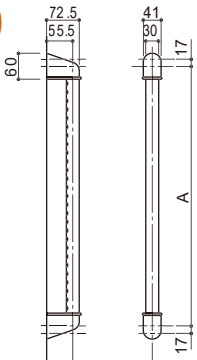

品番	サイズ	価格	入数
AS-30VI-40	400	9,200円/セット	1セット
AS-30VI-50	500	9,800円/セット	
AS-30VI-60	600	10,700円/セット	
AS-30VI-70	700	12,900円/セット	
AS-30VI-80	800	12,900円/セット	
※VI-70は受注生産			
AS-34VI-40	400	9,400円/セット	
AS-34VI-50	500	10,300円/セット	
AS-34VI-60	600	11,100円/セット	
AS-34VI-70	700	13,400円/セット	
AS-34VI-80	800	13,400円/セット	
※VI-70は受注生産			

ソフトハンド L 型

AS-30VL-□ (6060・7060・5060)

AS-34VL-□ (6060・7060・5060)

すべり止めディンプル加工
抗菌樹脂加工
30φ、34φ共にご用意できます。

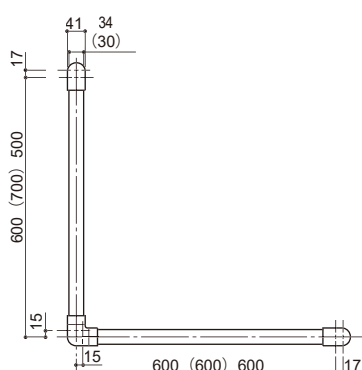
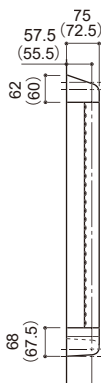

品番	サイズ	価格	入数
AS-30VL-6060	600×600	20,800円/セット	1セット
AS-30VL-7060	700×600	21,900円/セット	
AS-30VL-5060	500×600	20,800円/セット	
※5060は受注生産			
AS-34VL-6060	600×600	22,000円/セット	
AS-34VL-7060	700×600	23,600円/セット	
AS-34VL-5060	500×600	22,000円/セット	
※5060は受注生産			

※「グレイッシュホワイト」は廃盤となっており、現在は「ホワイト」のみとなります。

水まわり用手すり・浴室折戸

AS-UT34-(40・50・60・80)-□ ユニット手すり



すべりにくい
デインブル形状

カラー：グレイッシュホワイト

取り付け金具 I型



取り付け金具 II型



品番	サイズ	価格	入数
AS-UT34-40-I	400	11,560円/セット	1セット
AS-UT34-50-I	500	12,160円/セット	
AS-UT34-60-I	600	12,160円/セット	
AS-UT34-80-I	800	13,030円/セット	
※50は受注生産			
AS-UT34-40-II	400	12,720円/セット	1セット
AS-UT34-50-II	500	13,320円/セット	
AS-UT34-60-II	600	13,320円/セット	
AS-UT34-80-II	800	14,190円/セット	
※50は受注生産			
AS-UT34-40-00	400	8,100円/セット	1セット
AS-UT34-50-00	500	9,200円/セット	
AS-UT34-60-00	600	9,200円/セット	
AS-UT34-80-00	800	10,950円/セット	
※50は受注生産 ※金具なし			

AS-UT34 L-(40・50・60・80)-□ ユニットL型



すべりにくい
デインブル形状

カラー：グレイッシュホワイト

取り付け金具 I型



取り付け金具 II型



品番	サイズ	価格	入数
AS-UT34L-46-I	400×600	20,300円/セット	1セット
AS-UT34L-66-I	600×600	21,560円/セット	
AS-UT34L-67-I	600×700	22,910円/セット	
AS-UT34L-46-II	400×600	21,560円/セット	
AS-UT34L-66-II	600×600	22,820円/セット	1セット
AS-UT34L-67-II	600×700	24,170円/セット	
AS-UT34L-46-00	400×600	17,260円/セット	
AS-UT34L-66-00	600×600	18,020円/セット	
AS-UT34L-67-00	600×700	18,850円/セット	
※金具なし			

AS-UBT1 ユニットバス用止め金具



価格	入数
1,800円/個	1個

AS-UBT2-2・3 ユニットバス用止め金具



価格	入数
4,200円/個	2個
6,300円/個	3個

ユニットバス手すりの止め方

壁の裏側に金具を廻し、挟み込むのでほとんどのユニットバスに取付が可能です。

I型



12.5φのキリで
穴を開け、I型
金物を入れます



M6mmステン
ボルトでユニットの
裏側に固定する



II型



ホールソーで
25φの穴を
開け、II型金物
を入れます



手すりが固定され
キャップをはめれば
完成です

AS-AORD-□-(B・W・S) アタッチメント折戸



扉は完成品で到着！アタッチメント工法で簡単施工！

介護保険対象

アタッチメント工法
なら、簡単施工で既
存枠の内側に取付可
能。施工も1時間程
で完了します。

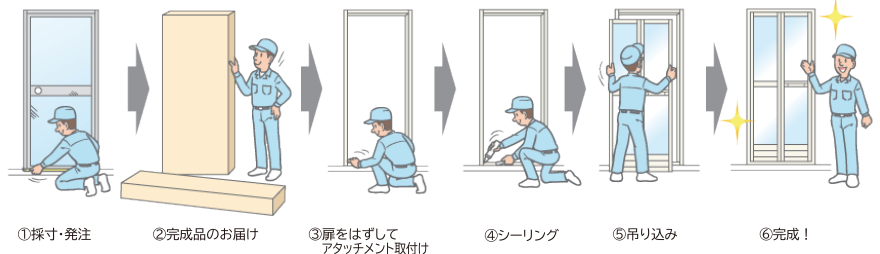

AS-AORD-□

※扉枠内寸の寸法を指定下さい。

63,600 円～

※寸法により価格が変わります。

ブラック(B) ホワイト(W) シルバー(S)

外部用手すり



35mm

AS-GD-20B アメニティーバーアプローチ



支柱 アルミ

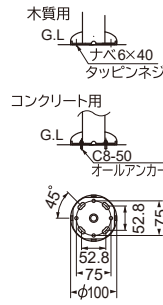
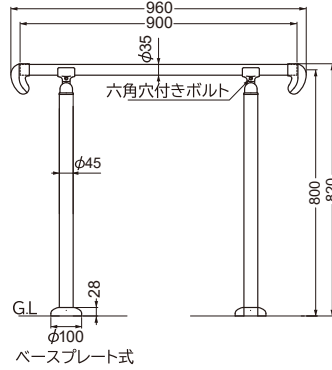

※付属部品 C8-50オールアンカー(コンクリート用) ナベ6×40 タッピンネジ(木質用),A4×20

組立式
適正な位置に付属ネジで固定して下さい。

カラー	品番	価格	入数
シルバー	AS-GD-20B-S	52,900円/セット	1セット
ブロンズ	AS-GD-20B-B		

AS-GD-10 アプローチ 高さ・角度調整タイプ 支柱φ45

手すり部分(AS-35SA) ブロンズ



ベースプレート式

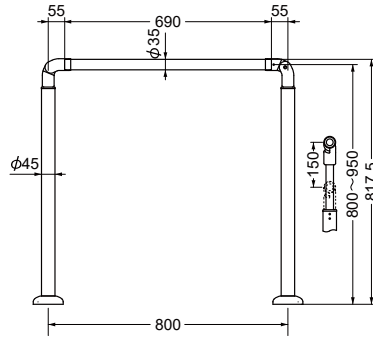

組立式 アンカーをパイプに差込み固定金具にてM6ボルトで固定して下さい。

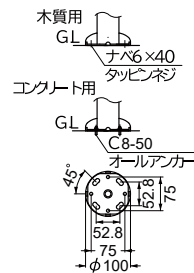

玄関先まで安心して歩行していただける屋外用のアプローチ手すり。らくらく施工、簡単角度調整。簡単高さ調整、高耐久グリブタイプ。ベースプレート式、支柱の高さ800~950mm

(手すり ステンレス樹脂コーティング+支柱ステンレス)

カラー	品番	価格	入数
シルバー	AS-GD-10S	99,200円/セット	1セット
ブロンズ	AS-GD-10B		

AS-603 B・U 支柱(アルミ) 支柱φ38

ベースプレート式

埋込み式

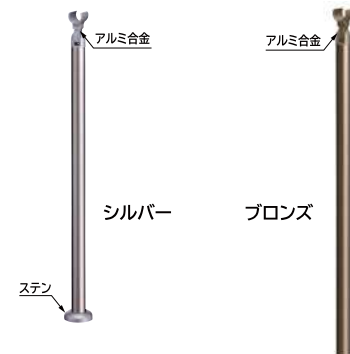

シルバー

ブロンズ

ステン

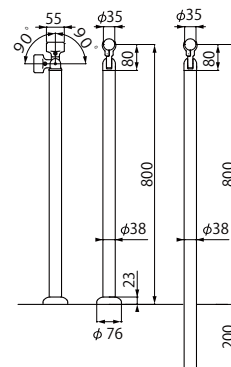
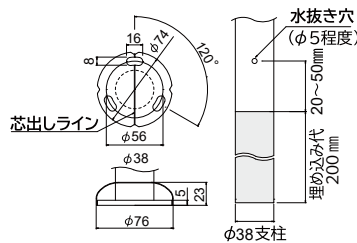

※付属部品 C8-50オールアンカー(コンクリート用) ナベ6×40 タッピンネジ(木質用),A4×20

仕上	ベースプレート式 (B)	埋込み式 (U)
シルバー	16,800円/本	9,500円/本
ブロンズ		
入数	1本	1本

AS-631 B・U 支柱受止(アルミ) 支柱φ38

ベースプレート式

埋込み式

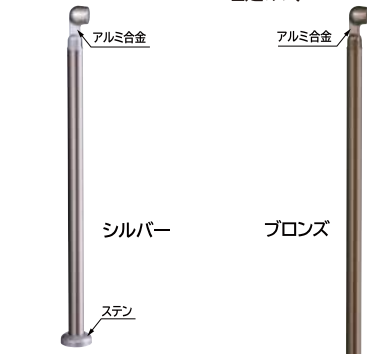

シルバー

ブロンズ

ステン

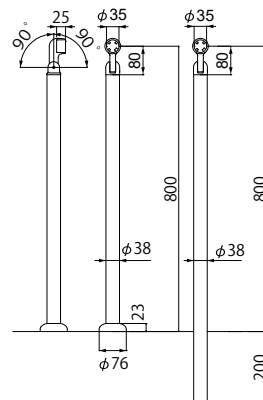
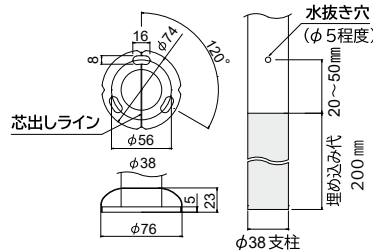

※付属部品 C8-50オールアンカー(コンクリート用) ナベ6×40 タッピンネジ(木質用),A4×20

仕上	ベースプレート式 (B)	埋込み式 (U)
シルバー	16,500円/本	9,200円/本
ブロンズ		
入数	1本	1本

AS-35SA ステンパイプ

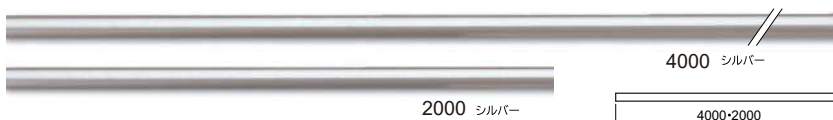

※コーティング製品につきまして端末の仕上の状態で有効長さが若干マイナスになることがあります。
※両端部は切断加工のままです。AS-803エンドをご使用ください。

※支柱芯間隔は900mm以下で施工して下さい。

サイズ	シルバー	ブロンズ	入数
4000	25,300円/本	13,300円/本	4本
2000			

外部用手すり

AS-NGHK-□(色)-□(笠木)-□(ブラケット) グラハン外部手すり（壁付け）



グラフトマー素材を配合した耐候性抜群の屋外用手すり。衝撃に強いアルミニウム芯材を使用し、十分な安全性を誇ります。手すり自体を曲げることができるため、継ぎ目が存在しません。玄関は家の顔。継ぎ目のない美しい手すりがピッタリです。階段部分でも壁などに沿って、自由に形状を変えることが可能です。抗菌コートでとっても安心です。ブラケット等たくさんの種類から選択できます。

価格はお問い合わせください。
見積いたします。

■手すり断面

φ34 O-34 type
しっかり握れる細めタイプ

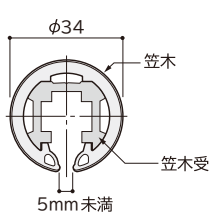

φ40 O-40 type
つたい歩きがしやすいためタイプ

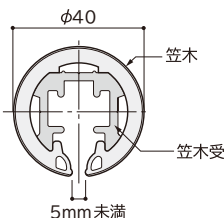

φ432 D-432 type
しっかり握れて、つたい歩きがしやすい楕円タイプ

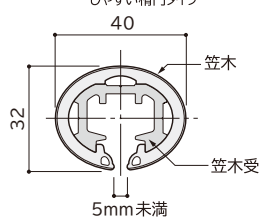

基準色

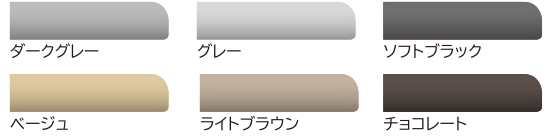

受注生産色

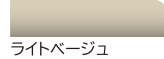

■壁付ブラケット



■エンドキャップ/ジョイント

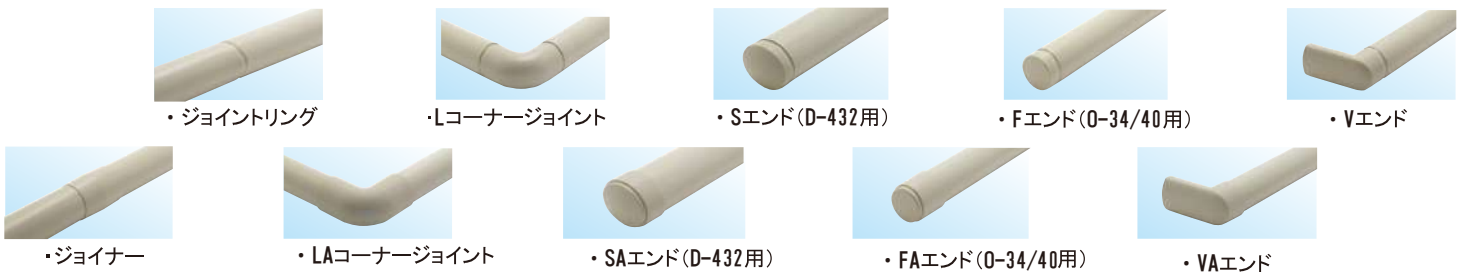

AS-NGHT-□(色)-□(笠木)-□(ブラケット) グラハン外部手すり（外部支柱立て）



【支柱立て】



深さ約200mm、直径50φの穴を開け、支柱を立てていきますので、とてもすっきり。穴部分にはステンレスカバーが付きますので、見た目もきれいです。笠木は自由に曲げられますので、階段に沿った形の手すりが取付できます。また、約20mまでつなぎ目なしで施工可能です。長いスパンの施工などに最適です。支柱長さも1100mm、1400mmと選択できます。

価格はお問い合わせください。
見積いたします。





AMENITY & SAFETY



株式会社 **アーサ**

TEL: 078-975-9292 FAX: 078-975-9222

〒651-2113 兵庫県神戸市西区伊川谷町有瀬 624番1 TEL: 078-975-2929 (代) FAX: 078-975-2944 (代)

2025.04

<https://www.a-sa.co.jp>